

SHARP

הוראות הפעלה למטהר אוויר

זגם FP-J30H



*Plasmacluster וסמל האשכול הם סימנים מסחריים
רשומים של Sharp Corporation

"המספר ליד סמל הטכנולוגיה * (7000), מייצג את כמות
היונים באוויר, ב-1 סמ"ק אויר.
המדידה לבדיקת ריכוז היונים, נעשית במרכז החדר,
בגובה 1.2 מטר מעל הרצפה.
תפעול המכשיר: מפוח בדרגה בינונית, מצב טיהור אויר.
מצב מיטבי להשגת צפיפות גבוהה של יוני פלזמה
קלסטר מושג, כאשר המכשיר מוצב סמוך לקיר החדר".



HIGH-DENSITY 7000

ראלקו מוצרי צריכה בע"מ
המצודה 31 אזור 5800174



ברוכים הבאים לעולם של SHARP

לקוחות נכבדים

חברת ראלקו מוצרי צריכה בע"מ מודה לכם, על שרכשתם מטהר אוויר איכותי ומשוכלל זה מתוצרת Sharp.

מטהר האוויר קל, ידידותי ונוח לשימוש, אולם חשוב לקרוא את ההוראות המופיעות בחוברת זו, על מנת להפיק את התוצאות הטובות ביותר לאורך זמן. שמרו את החוברת במקום נגיש לשימוש בעתיד.

המכשיר מיועד לטיהור וסינון האוויר לחדר באמצעות מסנן בפתח כניסת האוויר, טכנולוגית הסרת ריחות ומסנן חלקיקים זעירים HEPA, הממוקמים בתוך המטהר. לאחר הטיהור, מוחזר האוויר לחדר דרך פתח יציאת האוויר. מסנן HEPA. לוכד 99.97% מחלקיקי האבק בגודל 0.3 מיקרון. טכנולוגית ה- Plasmacluster משמשת לטיהור חלקיקים, נבגים, וירוסים ובקטריות הנשאים באויר.

כאשר המטהר מופעל בתנאים קיצוניים (יותר בעייתיים משמעותית משימוש ביתי רגיל) ויעילות המכשיר יורדת, יש להחליף את המסננים.

- מטהר האוויר לא מיועד להסיר גזים מזיקים (כגון פחמן חד חמצני הקיים בעשן של סיגריות).

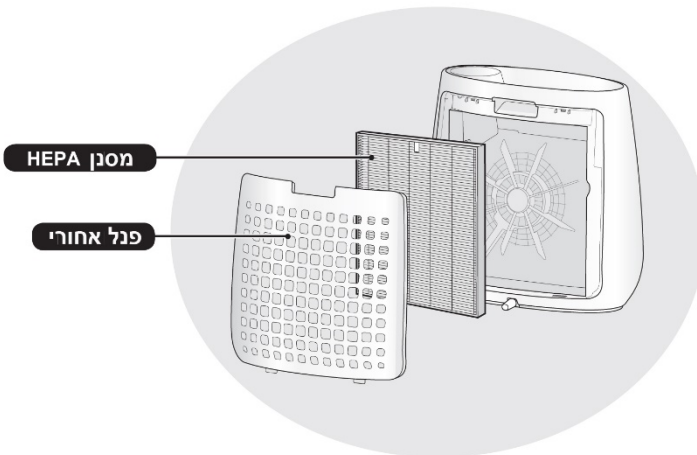

תוכן העניינים

5.....	תכונות ומאפיינים עיקריים
5.....	Plasmacluster מערכת סינון משולשת שגיאה! הסימניה אינה מוגדרת.
6.....	הוראות בטיחות חשובות
9.....	שמות החלקים
9.....	מקדימה
9.....	מאחור
10.....	התקנת המסנן
12.....	הפעלה/עצירה
12.....	אוויר נקי'.....
12.....	מצב איסוף אבק
12.....	מהירות המאוורר
13.....	טיימר כיבוי (OFF TIMER)
13.....	בקרת תאורה
13.....	הפעלה/כיבוי של יחידת ייצור היונים
14.....	טיפול ותחזוקה
14.....	פנל אחורי (מסנן אחורי)
14.....	HEPA מסנן
15.....	גוף המטהר
15.....	מדריך להחלפת מסננים
15.....	HEPA מסנן
16.....	השלכת מסנן ישן
16.....	במקרה של בעיה או קושי
18.....	טבלת נתונים טכניים

תכונות ומאפיינים עיקריים

מטהר האויר של שארפ מכיל שילוב ייחודי של טכנולוגיות טיפול באוויר. למכשיר מערכת סינון אוויר וטיהור אויר על ידי "מקבץ פלסמה" (Plasmacluster)

Plasmacluster

Plasmacluster 7000 עם צפיפות גדולה

ככל שצפיפות היונים גדולה יותר כך האפקט גדול יותר. על ידי פליטה מאוזנת של יונים חיוביים ושליילים, הטיפול באוויר על ידי ה-Plasmacluster הוא תהליך יעיל וטבעי יותר.



HIGH-DENSITY 7000

ליכידת אבק

המסנן המכני האחורי, לוכד חלקיקי אבק הגדולים יותר מ- 240 מיקרון.

הפחתת חלקיקי אבק זעירים, אבקנים ועובש.

מסנן HEPA סופח 99.97% מחלקיקי האבק בגודל 0.3 מיקרון.

ריענון

Plasmacluster מטפל באוויר בדומה לדרך שבו הטבע מנקה את הסביבה על ידי פליטה מאוזנת של יונים חיוביים ושליילים. * כשהאוויר נפלט דרך מערכת הסינון.

היבואן אינו אחראי לכל נזק לגוף ולרכוש שייגרם עקב התקנה לא נכונה ושימוש בלתי תקני/נכון במוצר. היבואן לא יישא באחריות לכל אי דיוקים בחוברת זו הנובעים משגיאות דפוס וכתוב. האיורים בחוברת משמשים לצורך המחשה בלבד. היצרן שומר לעצמו את הזכות להכניס שינויים ושיפורים במוצר בהתאם לצורך ולטובת המשתמש, מבלי לפגוע בתכונות הבטיחות ובביצועי המוצר.

הוראות בטיחות חשובות

כשמתמשים במכשירי חשמל, יש להקפיד על הוראות הבטיחות על מנת להקטין סכנת שריפה, התחשמלות ופציעה כולל ההוראות הבאות:

אזהרות

- קראו את ההוראות לפני הפעלת המטהר בפעם הראשונה.
- התחברו לרשת החשמל בארץ 220-240V.
- **במידה ופתיל הזינה ניזוק יש להחליפו אך ורק ע"י טכנאי מוסמך או במעבדת היבואן אין להפעיל את המכשיר אם כבל החשמל או התקע ניזוקו או המכשיר תקול או ניזוק.**
- אין להשתמש במכשיר אם כבל החשמל או התקע ניזוקים, ואם השקע רופף או ניזוק.
- אין להכניס אצבעות או גופים זרים לפתח האוורור של המכשיר.
- לניתוק, משכו בתקע ולא בכבל החשמל עצמו.
- אין לגעת בתקע החשמל עם ידיים רטובות.
- אין למקם את המכשיר ליד או על מקומות חמים כגון תנורים או גופי חימום או במקום שיש אדים או קיטור.
- יש לנתק את הכבל מהחשמל לפני ביצוע פעולות תחזוקה, לפני הסרה, התקנה או החלפת מסנן וגם במידה ואינכם מתכוונים להשתמש במטהר האוויר בזמן הנראה לעין.
- היזהרו בזמן ניקוי. תכשירי ניקוי חריפים יכולים לגרום נזק לגוף המכשיר.
- המטהר אינו מיועד להפעלה בידי אנשים (כולל ילדים עד גיל 8) עם מגבלות פיזיות, חושיות או מנטליות או חסרי ניסיון וידע בהפעלת המכשיר אלא אם הם נמצאים בהשגחה של מבוגר האחראי על ביטחונם.
- היזהרו לא לגרום נזק לכבל החשמל. הדבר יכול לגרום להתחשמלות, חימום יתר או שריפה.
- אין להפעיל את המטהר ליד תרסיסים להשמדת חרקים.
- אין להפעיל את המכשיר אם יש בחדר שאריות שמן, אפר לוחט של סיגריות או אדים של חומרים כימיים. אין להפעיל אותו במקומות ששם הוא יכול להירטב (חדר אמבטיה וכד').

הערות

הפרעות לשידורי רדיו וטלוויזיה

במקרה של הפרעות או השראות במכשירי רדיו וטלוויזיה יש לתקן את הפרעות על ידי נקיטת האמצעים הבאים:

- לכוון מחדש או לשנות את מיקום האנטנה.
- להגדיל את המרחק בין המטהר לטלוויזיה או הרדיו.
- לחבר את המטהר לשקע נפרד מזה של הרדיו/הטלוויזיה.
- להתייעץ עם טכנאי רדיו/טלוויזיה מוסמך.

אמצעי זהירות הקשורים להפעלת המכשיר

- אין לחסום את פתחי יציאת וכניסת האוויר.
- יש להציב ולהשתמש במכשיר רק שהוא עומד.
- אין להזיז את המכשיר כשהוא פועל.
- הזזת המטהר תיעשה רק עם 2 הידיות.
- לפני ההזזה, יש להרים את המטהר מהרצפה, מהשטיח וכד'.
- אין להפעיל את המכשיר ללא מסננים.
- אין לנקות ואין להשתמש שוב במסנן HEPA ובמסנן פחם פעיל משומשים. הדבר יכול לגרום להתחשמלות. הדבר גם לא ישפר את הביצועים.
- יש לנקות את הגוף החיצוני עם מטלית רכה בלבד. אין לנקות עם נוזלים (בנזין, דלק וכד') או דטרגנטים דליקים. הדבר יכול לגרום לסדקים ונזקים אחרים למכשיר וכן החישנים עלולים להינזק.
- הרחיקו את המכשיר ממים.
- אל תשפשו את הפנל האחורי של המכשיר בכוח לצורך ניקוי אלא רק בעדינות.
- אין להשתמש בתכשירים קוסמטיים לטיפול ועיצוב שיער וכד' (המכילים סיליקון או פלואור בסביבת המכשיר כשהוא פועל. הם יכולים להיתקע במטהר ולמנוע אפשרות ייצור יונים.

אמצעי זהירות הקשורים להתקנה

- אל תציבו אותו במקום שבו החישנים חשופים לרוח (אם יש לו חישנים). הוא עלול לפעול בצורה לא טובה.
- הימנעו מהצבת מטהר האוויר במקומות בהם יש רהיטים, בדים או חפצים אחרים שיכולים לבוא במגע עם המטהר ולחסום את פתחי כניסת/יציאת האוויר שלו.
- הימנעו ממקומות לחים או כאלה החשופים לשינויים קיצוניים של הטמפ'. בעיקרון יש להציב אותו במקומות שהטמפ' שלהם נעה בין 0-35°C.
- הציבו את מטהר האוויר על משטח ישר ויציב עם אוורור טוב ורציף. כשמניחים אותו על שטיח עבה הוא יכול לרעוד.
- אל תשתמשו במטהר במקומות שבו מיוצר עשן משומן או שמן (למשל מטבח) גוף המטהר עלול להיסדק וכתוצאה מכך החישנים לא יפעלו נכון.
- יכולת איסוף האבק של המכשיר יעילה גם כשהוא נמצב מרחק של 3 ס"מ מהקיר, הקירות הסמוכים והרצפה עלולים להתלכלך. לפיכך, יש להרחיק את המכשיר מהקיר.

אמצעי זהירות הנוגעים למסנן

- מלאו את ההוראות בחוברת זו הקשורות להתקנה ותחזוקת המסנן.

שמות החלקים מלפנים

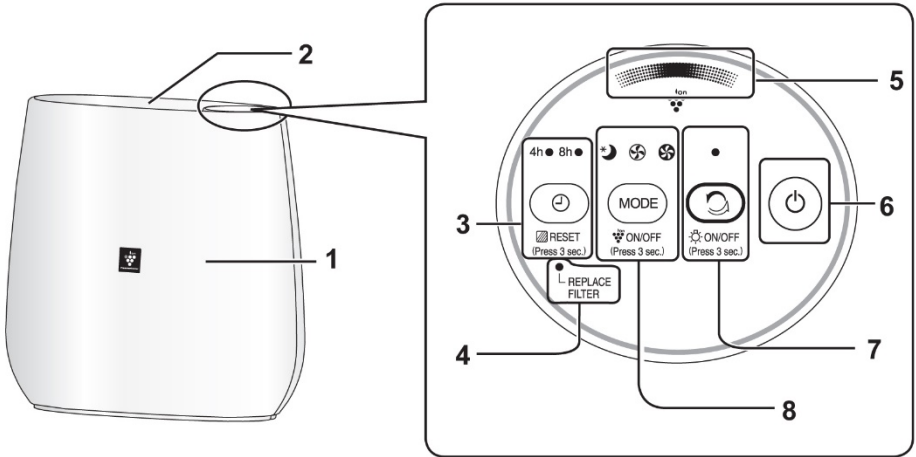

מאחור

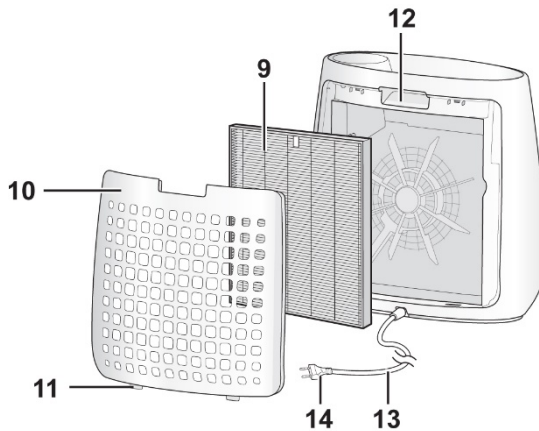

- | | |
|--|--|
| 1. מטרה האוויר | 8. בורר מצבי הפעלה, תאורת הלחצן, |
| 2. פתח יציאת אוויר | וכן לחצן הפעלה/ביטול ייצור מקבצי יונים |
| 3. לחצן טיימר כיבוי, נורית חיווי (ירוקה), לחצן איפוס המסנן | 9. מסנן HEPA |
| 4. תאורת מחוון התראת מסנן צריך ניקוי/החלפה | 10. פנל אחורי (מסנן אחורי) |
| 5. תאורת ייצור יונים פועל (כחולה) | 11. לשוניות הידוק החלק התחתון |
| 6. מתג הפעלה/כיבוי המכשיר | 12. ידית |
| 7. לחצן הפעלת זרם היונים, וכן ביטול תאורת הלחצנים | 13. כבל חשמל |
| | 14. תקע חשמל |

התקנת המסנן / חובה לבצע לפני הפעלה ראשונה !

זכרו לנתק את התקע משקע החשמל לפני התקנת המסנן.

לשמיר על איכות המסנן הוא מותקן בגוף המטהר וארוז בשקית ניילון. **לפני הפעלת מטרה האוויר, יש להוציאת הפילטר משקית הניילון ולהתקיין אותו בחזרה למכשיר ללא אריזת הניילון.**

1. הסירו את הפנל האחורי. משכו את הפנל האחורי תוך לחיצה על המטהר עם היד כדי שלא יזז.

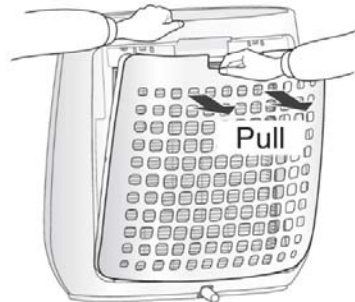

2. הסירו את שקית הניילון מהמסנן.

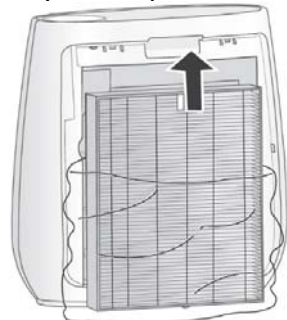

3. התקינו את המסננים בסדר/בכיוון הנכון בהתאם לאיור (החץ בכיוון המכשיר). אל תתקינו את המסנן הפוך.

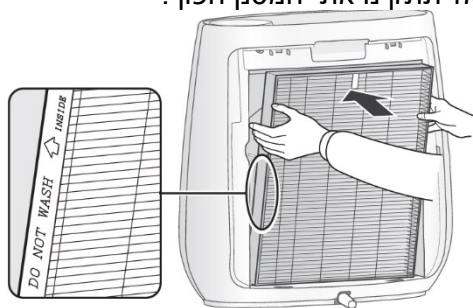

4. התקינו את כיסוי המסנן האחורי לפי סדר הפעולות הרשום בתמונה.

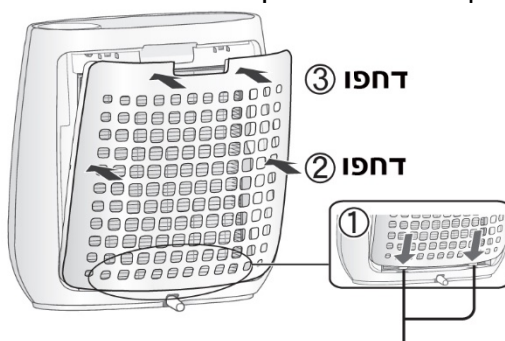

לשוניות הצמדה לחלק התחתון

הערה

- אל תפעילו את מטהר האוויר בלי שהמסנן מותקן בו.

הפעלה/עצירה

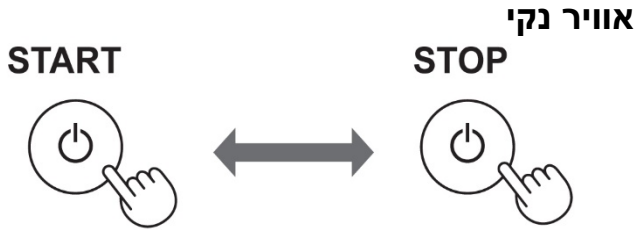

- בחרו את מהירות המאוורר הרצויה.
- אם כבל החשמל נותק משקע החשמל, הפעולה תתחיל במצב ההפעלה הקודם.

מצב טיפול מוגבר באבק

START



המטרה משחרר יונים עם זרימת אוויר חזקה במשך 60 דקות.

הערות

- כשהפעולה מסתיימת לאחר 60 דקות, מטרה האוויר חוזר למצב ההפעלה הקודם
- ניתן לעבור למצב הקודם ול- (power icon) בזמן שהמטרה נמצא במצב זה.
- אם מצב שחרור מקבצי היונים אינו פעיל (במצב OFF), יונים לא משתחררים לחדר.

מהירות המאוורר

מצב שינה (Sleep)

- המטרה פועל בשקט ומהירות המאוורר נמוכה. תאורת מחוון ייצור מקבצי היונים כובה אוטומטית. למרות שהמחון כבוי, יימשך ייצור היונים המשתחררים לאוויר, אלא אם כן ייצור היונים הופסק עם בורר מצבי ההפעלה

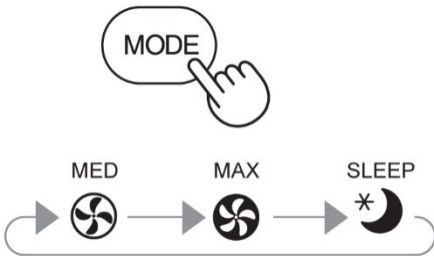

ON/OFF
(Press 3 sec.)

טיימר כיבוי (OFF TIMER)

בחרו את משך הזמן שיחלוף עד לכיבוי. לאחר שהזמן יחלוף היחידה תכבה אוטומטית.

4h ● 8h○

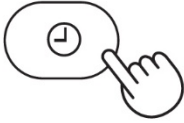

בקרת תאורה

ניתן לבטל את התאורה של מחוון ייצור היונים.

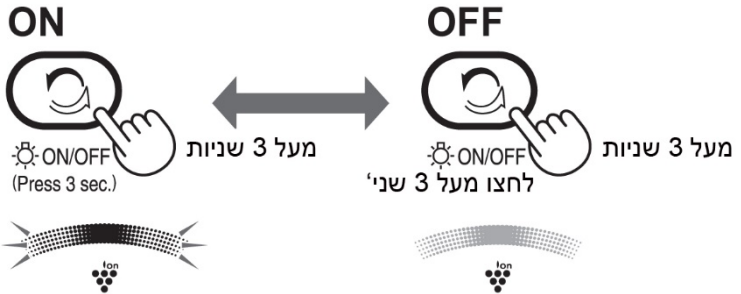

הערה

כשמטהר האוויר מתחיל לפעול, הוא חוזר לפעול במצב הקודם שבו פעל.

הפעלה/כיבוי של יחידת ייצור היונים

כשהיחידה פועלת נורית מצב ההפעלה שלה מאירה. כשנורית החיווי כבויה:

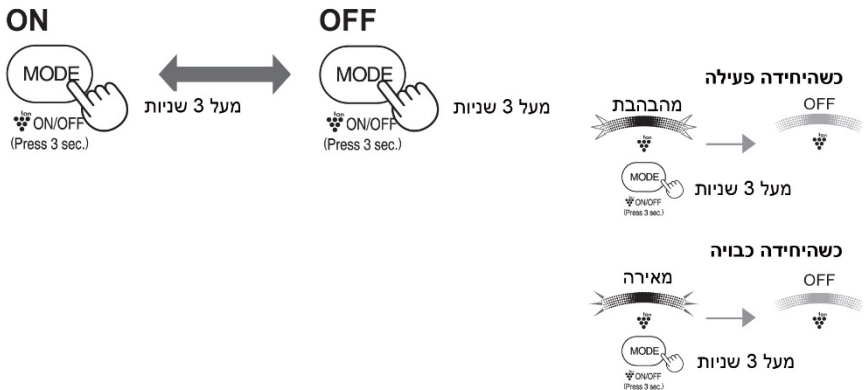

טיפול ותחזוקה

פנל אחורי (מסנן אחורי)

הסירו בעדינות את האבק מהפנל האחורי על שואב אבק או כלי דומה. **זהירות!** אין להפעיל לחץ מופרז לניקוי הפנל האחורי.

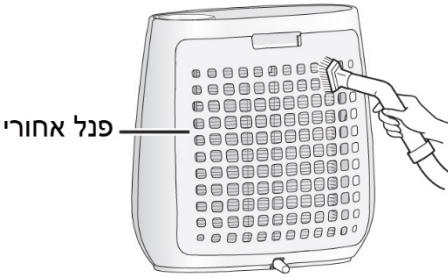

פנל אחורי

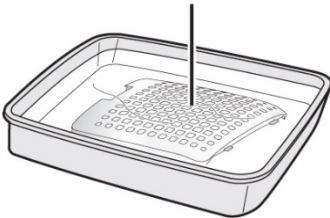

ניקוי לכלוך "עקשן"

- הכינו תמיסת מים חמים וסבון כלים עדין והשרו בה את המסנן במשך 10 דקות.
- שטפו את המסנן במי ברז זורמים.
- ייבשו והתקינו אותו חזרה במקום.

מסנן HEPA

הסירו בעדינות את האבק מהמסנן עם שואב אבק או כלי דומה.

הערה

אין לשטוף או להרטיב את מסנן ה-HEPA ואין לחשוף אותם לשמש ישירה.

הוא עלול לאבד את היעילות שלו.

יש לתחזק ולנקות רק את הצד עם המדבקה/לשונית (המסומנת בעיגול בתמונה משמאל) ולא את הצד השני.

המסנן שביר. אין להפעיל עליו לחץ מופרז.

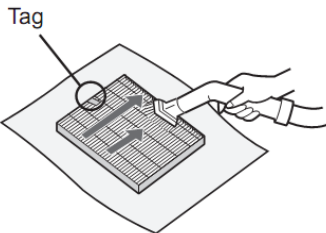

גוף המטהר

נקו אותו עם מטלית רכה ויבשה.. להסרת לכלוך עקשן, השתמשו במטלית טבולה במים חמים.



זהירות

- אין לנקות עם תכשירים דליקים (בנזין, טינר, וכד'). הדבר יכול לגרום נזק לשכבת הציפוי החיצונית.
- אין לנקות עם תכשירי ניקוי. אלא רק במים חמים במידת הצורך.

מדריך להחלפת מסננים

מסנן HEPA

עיתוי ההחלפה:

יש להחליף אותו כשנורית חיווי מסנן רווי נדלקת.

דגם HFE30F-FZ

יש להחליף מסנן בהתאם להוראות ההחלפה המצורפות באריזה.

לאחר ההחלפה חברו את תקע החשמל לשקע, לחצו על מתג ההפעלה ועל לחצן OFF TIMER במשך 3 שניות.

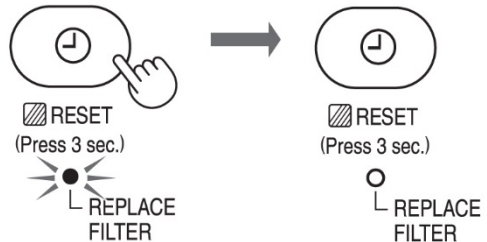

כשזמן הפעולה הכולל עולה על 17,550 שעות נורית התראת מסנן רווי מהבהבת לציון שיש להחליף את יחידת ייצור היונים.

החיווי של המסנן נדלק לאחר 17500 שעות עבודה במצב שינה (שנתיים)*
אורך חיי השרות של המסננים תלוי בסביבת ההפעלה, בתנאי השימוש ובמיקום של מטהר האוויר.

אין לשטוף ואין להשתמש שוב במסנן HEPA משומש

החישוב של חיי השרות מבוסס על טיהור חדר שבו מעשנים 5 סיגריות ביום לאחר ירידה של 50% בביצועי איסוף האבק. דרגה שבה יש להחליף את המסננים. אורך חיי השרות של המסננים תלוי בסביבת ההפעלה, בתנאי השימוש ובמיקום של מטהר האוויר.

אם משתמשים במטהר האוויר בתנאים יותר קשים, מומלץ להחליף את המסנן לעיתים יותר קרובות.

השלכת מסנן ישן

יש להשליך אותם בהתאם לתקנות הקיימות באזור המגורים שלכם.

חומרים שמהם עשויים המסננים





מסנן Hepa

פוליפרופילן, פוליאטילן

במקרה של בעיה או קושי

לפני פנייה לקבלת שרות נסו להתגבר לבד על הבעיה בעזרת הטיפים הבאים. ייתכן שהבעיה אינה של המטהר.



סימפטום	תיקון (לא תקלה)
אבק ועשן לא הוסרו.	• נקו או החליפו את המסננים כשהם מאוד מלוכלכים.
המטהר משמיע רעשי נקישה או תקתוק.	• המטהר יכול להשמיע רעשי נקישה או תקתוק כשהוא מייצר יונים.
לאוויר הנפלט מהמטהר יש ריח	• בדקו אם המסננים מאוד מלוכלכים. החליפו במידת הצורך.

<ul style="list-style-type: none"> • בדקו אם מצב SLEEP נבחר. נורית חיווי ייצור היונים כובה לאחר 3 שניות שכיוונתם מצב SLEEP. • בדקו אם בחרתם ביטול ייצור יונים. <p style="text-align: center;"></p> <p>לחצו על  במשך 3 שניות כדי להפעיל ייצור יונים.</p> <ul style="list-style-type: none"> • בדקו אם בחרתם לכבות את בקרת התאורה. לחצו במשך 3 שניות על  לחצן  כדי להפעיל אותה. 	<p>מחונן ייצור היונים לא מאיר.</p>
<p>גם אם מנתקים את התקע משקע החשמל או שממסר הפחת קופץ בזמן הפעולה, כשהחשמל חוזר, היחידה ממשיכה במצב ההפעלה ובהגדרות הקודמות.</p>	<p>הפעלה חוזרת אוטומטית לאחר הפסקת חשמל וכד'</p>

OFF
כשהיחידה במצב OFF



לחצו בו זמנית במשך 3 שניות



אם * ,  ,  מאירים במשך 10 שניות המצב מתחלף ל-ON.

↔

ON (ברירת מחדל)
כשהיחידה במצב OFF



לחצו בו זמנית במשך 3 שניות

אם * ,  ,  מאירים במשך 10 שניות המצב מתחלף ל-ON.

טבלת נתונים טכניים

220-240 V, 50 Hz			מתח	
שינה	בינוני	מקס'	כיוונון מהירות המאוורר	מהירות המאוורר
13 W	30 W	50 W	זרם רשום	
60 מ"ק/ש'	120 מ"ק/ש'	180 מ"ק/ש'	מהירות המאוורר	
כ- 50 מ"ר			NRCC (1)	גודל חדר מומלץ
כ- 23 מ"ר			JEM1467 (2)	
190.4 מ"ק/ש'			עשן CADR (GB/T 18801)	
כ- 16 מ"ר			גודל חדר מומלץ לינון בעזרת צבר פלזמה בצפיפות גבוהה (3)	
2.0 מ'			אורך הכבל	
431 מ"מ (ר) x 211 מ"מ (ע) x 411 מ"מ (ג)			מידות	
4.0 ק"ג			משקל	

1. NRCC תוכנן על ידי מועצת המחקר הלאומי של קנדה. האזור הישים של ה- NRCC חושב בהתבסס על CADR של GB/T 18801-2015
2. גודל החדר המתאים להפעלת היחידה במהירות מאוורר מקסימלית מצוין את השטח בו ניתן לסלק חלק מהאבק תוך 30 דק' (JEM1467).
3. גודל החדר בו ניתן למדוד 7,000 יונים בסמ"ק במרכז החדר (בגובה של כ-1.2 מ' מהריצפה) כשהמכשיר מוצב ליד הקיר ופועל במהירות מאוורר בינונית.

צריכת חשמל במצב המתנה

כדי להפעיל את המעגלים החשמליים כשהתקע מחובר לשקע, המכשיר צורך כ-0.6 W במצב המתנה. כדי לחסוך בחשמל נתקו את הכבל מהחשמל כשהיחידה לא בשימוש.



תעודת אחריות

ל-12 חודש מתאריך - ראה סעיף 3

פרטי המכשיר

סוג: _____ **מטהר אוויר** תוצרת: _____ **שארפ SHARP**

דגם: _____ מס' סידורי: _____ שנת יצור: _____

תאריך רכישה: _____ תוקף אחריות עד: _____
12 חודש מתאריך - ראה סעיף 3

פרטי המוכר

מקום רכישת המוצר: _____ חתימה וחותמת _____

אנו, **ראלקו מוצרי צריכה בע"מ**, ת.פ. 513789438, מרח' המצודה 31 אזור טל: 03-6508282 פקס 03-6508245, אחראים בזה לפעולתו התקינה של המוצר, שפרטיו מצוינים על פני תעודת האחריות בהתאם לתנאים המפורטים:

1. אנו מתחייבים לתקן ללא תמורה כל קלקול במוצר שהתגלה בתקופת האחריות כולל החלפת חלקים שיהיו דרושים לתיקון המוצר בחלקים חדשים ומקוריים.

(א) אנו מתחייבים שבמידה ולא נקיים את האמור לעיל נספק לצרכן מוצר חדש זהה או מסוג ואיכות דומים ושווה ערך או נשיב לצרכן את התמורה ששלם בעד המוצר לפי שיקול דעתנו.

(ב) לאחר תיקון הקלקול או ביצוע ההחלפה, יינתן ללקוח אישור בכתב ובו יפורט מהות התיקון שבוצע או מהות ההחלפה, לפי העניין, ויובהר, כי היה והקלקול נגרם על ידי הלקוח בודון או ברשלנות, אזי תהא החברה פטורה מחיוביה לפי תעודת אחריות זו.

(ג) חייבה החברה התקנת המוצר על ידי כתנאי להפעלת המוצר, תחול אחריות זו גם על ההתקנה ובלבד שההתקנה בוצעה על ידי החברה. במקרה כזה, תחל תקופת האחריות של החברה במועד סיום ההתקנה ובלבד שעד למועד התקנת המוצר, לא עשה הלקוח שימוש במוצר שנמסר לו והמוצר נשמר בתנאים ראויים העונים לדרישת החברה ובאריזתו המקורית.

(ד) אנו מתחייבים לתקן את המוצרים במקרים בהם הקלקול מונע את השימוש העיקרי שלשמו מיועד המוצר כדלקמן: מקררים, מקפיאים תוך יום, מיום קבלת הקריאה. כיריים לבישול בגז ובחשמל תוך יומיים מיום קבלת הקריאה. מכביסה, מדיחים, תנור בישול ואפיה, מייבשי כביסה תוך שלושה ימים מיום קבלת הקריאה.

(ה) אין אנו מתחייבים לתקן את המוצר ללא תמורה ובעל המכשיר ישא בהוצאות התיקון בכל אחד מן המקרים הבאים:
(1) הקלקול נגרם על ידי שימוש הנוגד את הוראות השימוש שנמסרו בכתב לרוכש המוצר או שנגרם על ידי כח עליון, או משיבושים ברשת החשמל.

(2) המוצר תוקן או על ידי אדם שלא הוסמך לכך על ידינו בשעה שאנו לא הפרנו את התחייבותינו.
או שהוכנס בו שינויים על ידי אדם שלא הוסמך לכך על ידינו.

(3) הקלקול נגרם בזדון או ברשלנות שלא על ידי נותן האחריות זו, שליחו, או עושה מטעמו.
במקרה של העברת הבעלות על המוצר, יודיע לנו בעל התעודה על העברת הבעלות לאדם אחר. האחריות לפי התעודה תימשך לטובת רוכש הבעלות על המוצר עד תום תקופת האחריות.

2. אנו מתחייבים לספק חלקי חילוף בתשלום 6 שנים מתום תקופת האחריות למקררים, טלוויזיות, מקפיאים, כיריים לבישול מגז וחשמל, מכונות כביסה, מדיחי כלים, מיקרוגל, מייבשי כביסה ותנורי בישול ואפיה. לכל שאר המוצרים עד תום שנה לאחר תום תקופת האחריות שנקבעה למוצר.

3. אחריות תקפה ל-12 חודשים מתאריך הרכישה או מתאריך ההתקנה (אם נדרשה התקנה ע"י היצרן) ובלבד שהתקופה שחלפה מיום מסירת המוצר לצרכן ועד תאריך ההתקנה לא תעלה על שנה.

4. היה ויידרש ביקור טכנאי בבית הלקוח, תתאם החברה עם הלקוח את מועד ושעת הביקור. זמן ההמתנה לביקור הטכנאי לא יעלה על שעתיים. בכל מקרה של איחור בביקור הטכנאי, תודיע על כך החברה ללקוח ותתאם עמו מועד חדש לביצוע התיקון. אם נדרשת הובלת המכשיר למעבדה תבוצע ההובלה ללא תמורה. בכפוף לסעיף (ה) בתעודה.

הכי טוב שיש...

SHARP

רשימת תחנות שירות

מקורים, מכונות כביסה, מייבשים

כתובת	חנות/חברת שירות	טלפון	אזור
הצורף 3 חולון	שירות רטפון ומרום	08-9777272	מרכז הארץ
החיטה 5 קרית חיים	טכנו קור	04-8422825	חדרה - חיפה
הסדנא 7, א.ת. תלפיות	אלרם	02-6403000	ירושלים
הדסה 22 באר שבע	שרות מרום	08-9777261	באר שבע והדרום
המשור 35 טבריה	שירות מזור	04-6773000	טבריה, צפת-גליל עליון, רמה"ג
הבנאי 2 אילת	נקודת הטל	08-6375585	אילת

מטהר אויר

כתובת	חנות/חברת שירות	טלפון	אזור
הצורף 3 חולון	שירות מרום	1-700-700-983 (שלוחה 1)	כל הארץ

מוצרים קטנים

טלפון	כתובת	עיר	נקודת מכירה
04-6959430	לשם 36 א. תעשייה דרומי	קרית שמונה	אלקטרו פיקס
04-6790469	יוחנן בן זכאי 18	טבריה	תיקון כל טיבי
04-6326088	הנשיא 53	חדרה	אחים איטח
04-9531444	הולנד 16	עפולה	שירות רם עפולה
04-8620162	ביאליק 9	חיפה	שירות רם ביאליק
1-700-700-983	המוסכים 24	חיפה	שירות מרום
09-8337733	דוד רמז 15	נתניה	בר מנחם
1-700-700-983	הצורף 3	חולון	שירות מרום חולון
09-9582149	סוקולוב 99	הרצליה	מכנו - מיקס
03-6872161	יסוד המעלה 6	תל אביב	רובין - ת"א
03-7511145	התקווה 25 פינת ז'בוטינסקי 89	רמת גן	אלקטרו ברק
02-6241741	טרומפלדור 1	ירושלים	שירות כל
08-8533976	המסחר 60	אשדוד	המרכז לתיקוני חשמל
08-6232717	החלוץ 102	באר שבע	מיקרו - מיקס
08-6375585	הבנאי 2	אילת	נקודת הטל

ראלקו מוצרי צריכה בע"מ
המצודה 31 אזור 5800174

