

# SHARP

## הוראות הפעלה למטהר אוויר

דגם **FX-J80H**

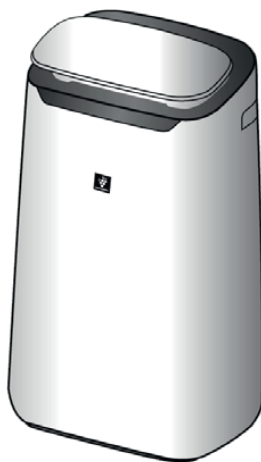

**Plasmacluster** \* וסמל האשכול הם סימנים מסחריים  
רשומים של Sharp Corporation

"המספר ליד סמל הטכנולוגיה \* (25000), מייצג את  
כמות היונים באוויר, ב-1 סמ"ק אויר.  
המדידה לבדיקת ריכוז היונים, נעשית במרכז החדר,  
בגובה 1.2 מטר מעל הרצפה.  
תפעול המכשיר: מפוח בדרגה בינונית, מצב טיהור אויר.  
מצב מיטבי להשגת צפיפות גבוהה של יוני פלזמה  
קלסטר מושג, כאשר המכשיר מוצב סמוך לקיר החדר".

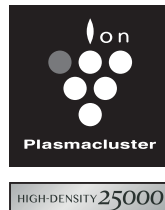

**ראלקו מוצרי צריכה בע"מ**  
המצודה 31 אזור 5800174



# ברוכים הבאים לעולם של SHARP

## לקוחות נכבדים

חברת ראלקו מוצרי צריכה בע"מ מודה לכם על שרכשתם מטהר אוויר איכותי ומשוכלל זה מתוצרת Sharp. מטהר האוויר קל, ידידותי ונוח לשימוש, אולם חשוב לקרוא את ההוראות המופיעות בחוברת זו על מנת להפיק את התוצאות הטובות ביותר לאורך זמן. **נא שמרו את החוברת במקום נגיש לשימוש בעתיד.**

המכשיר מיועד לטיהור וסינון אוויר החדר. המכשיר מכיל מסנן מכני בפתח כניסת האוויר, מסנן פחם פעיל להסרת ריחות ומסנן HEPA הממוקמים בתוך המטהר וטכנולוגית PLASMACLUSTER לטיהור אויר.

מסנן HEPA. יכול מסיר 99.97% מחלקיקי האבק, מגודל 0.3 מיקרון. אם מסנן הסרת הריחות רווי יש להחליף אותו בחדש.

מסנן הסרת הריחות סופח את הריחות בזמן שהם עוברים דרך המסנן חלק מהריחות שנספגים במסנן יכולים לעיתים להמשיך ולהנדף ממנו במשך זמן. דבר שמוסיף ריחות בחדר. בעיקר כשהמטהר מופעל בתנאים קיצוניים (יותר בעייתיים משמעותית משימוש ביתי רגיל). ריחות אלה יכולים להיות חזקים לזמן קצר. אם הריח נשאר, יש להחליף את המסננים.

- מטהר האוויר מיועד להסיר אבק וריחות רעים.
- מטהר האוויר לא מיועד להסיר גזים מזיקים (פחמן חד חמצני הקיים בעשן של סיגריות).

במידה ומקור הריח נשאר, ייתכן והריח לא יוסר במלואו.

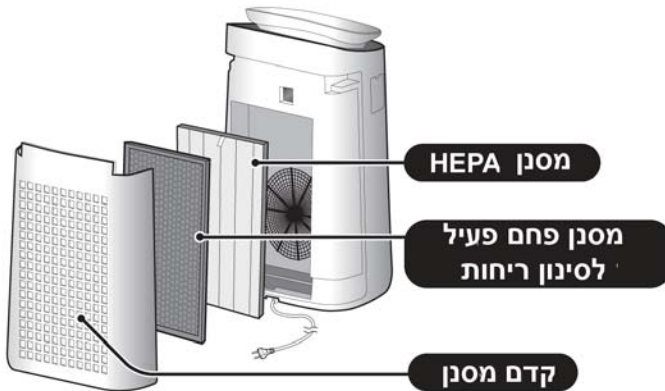

## תוכן העניינים

5.....	תכונות ומאפיינים עיקריים
5.....	Plasmacluster
5.....	מערכת סינון משולשת
6.....	זרימת אוויר ייחודית
7.....	הוראות בטיחות חשובות
10.....	שמות החלקים
10.....	מקדימה
10.....	מאחור
11.....	פנל הפעלה
11.....	תצוגה קדמית
13.....	התקנת המסנן
13.....	מסנן HEPA/מסנן פחם פעיל
14.....	הפעלה/עצירה
14.....	מצב AUTO
15.....	מצב איסוף אבק
15.....	הסרת לכלוך, ריחות ובקטריות מבגדים, ריפוד ווילונות
16.....	מהירות המאוורר
16.....	טיימר הפעלה (On Timer)
17.....	טיימר כיבוי (OFF Timer)
17.....	נעילת ילדים
17.....	הפעלה/כיבוי היחידה
18.....	שינוי הגדרות שונות
20.....	פונקציות של המטהר
21.....	טיפול ותחזוקה
21.....	מסנן HEPA / מסנני פחם להסרת ריח
21.....	תחזוקה
22.....	אורך חיי השרות של המסננים
22.....	השלכת מסנן ישן
23.....	מטהר האוויר / מסנן אחורי
23.....	יחידה לייצור יונים במקבצי פלסמה
24.....	נורית התראת מסנן רווי
25.....	החלפת יחידת ייצור היונים

25..... במקרה של בעיה או קושי  
25..... אודות המוצר.

26..... קודי תקלה

27..... טבלת נתונים טכניים

## תכונות ומאפיינים עיקריים

שילוב ייחודי של טכנולוגיות טיפול באוויר.  
מערכת סינון אוויר משולשת ומקבץ פלסמה  
(Plasmacluster)

### Plasmacluster

Plasmacluster 25000 עם צפיפות גדולה

ככל שצפיפות היונים גדולה יותר כך האפקט גדול יותר.  
על ידי פליטה מאוזנת של היונים החיוביים והשליליים,  
הטיפול באוויר על ידי ה-Plasmacluster הוא תהליך טבעי יותר.



HIGH-DENSITY 25000

## מערכת סינון משולשת

### לכידת אבק

המסנן האחורי לוכד חלקיקי אבק גדולים יותר מאשר חלקיקים בגודל 240 מיקרון.

### מפחית ריחות

מסנן הפחם הפעיל המשמש להסרת הריחות, סופח ריחות רגילים ונפוצים בבית.

היבואן אינו אחראי לכל נזק לגוף ולרכוש שייגרם עקב התקנה לא נכונה ושימוש בלתי תקני במוצר.  
היבואן לא יישא באחריות לכל אי דיוקים בחוברת זו הנובעים משגיאות דפוס וכתבי. האוירים בחוברת משמשים לצורך המחשה בלבד.  
היצרן שומר לעצמו את הזכות להכניס שינויים ושיפורים במוצר בהתאם לצורך ולטובת המשתמש, מבלי לפגוע בתכונות הבטיחות ובביצועי המוצר.

## הפחתת חלקיקי אבק זעירים, אבקנים ועובש.

מסנן HEPA סופח 99.97% מחלקיקי האבק מגודל 0.3 מיקרון.

## זרימת אוויר ייחודית

יניקת אוויר עוצמתית וזרימת אוויר ייחודית מהירה ויעילה האוספת את האבק וחלקיקים אחרים.  
זרימת אוויר בזווית של 20° גורמת לאיסוף אבק בחלקים התחתונים של החדר דבר ההופך את ניקוי החדר ליותר אפקטיבי.  
ה-Plasmacluster יכול לנטרל חשמל סטטי ולמנוע מהאבק מלהידבק לקירות ולמשטחים אחרים.

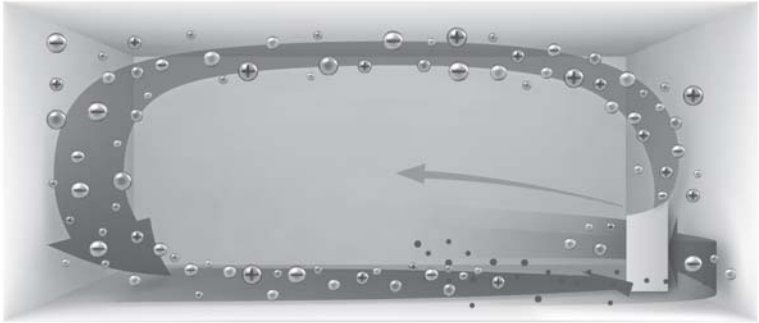

## Plasmacluster

על ידי פליטה מאוזנת של היונים החיוביים והשליליים, הטיפול באוויר על ידי ה-Plasmacluster הוא תהליך יעיל וטבעי יותר.

## מוניטור PM2.5

- התראה מתבצעת על ידי תאורה של מוניטור PM2.5 כאשר חישן הרגיש לאבק מאתר אבק מיקרוסקופי.
- מציג את הערך של PM2.5 ב-3 ספרות.

זיהוי יונים,

- מומלץ כשהריח והחיידיקים נדבקים לספות ולוילונות.
- פולט יוני Plasmacluster רק קדימה.
- 

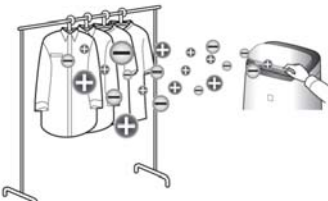

## הוראות בטיחות חשובות

קראו ושמרו את הוראות בטיחות לפני השימוש במטהר.  
כאשר משתמשים במכשירי חשמל, יש להקפיד על הוראות הבטיחות על מנת להקטין סכנת שריפה, התחשמלות ופציעה כולל ההוראות הבאות:

### אזהרות

- קראו את ההוראות לפני הפעלת המטהר בפעם הראשונה.
- התחברו לרשת החשמל בארץ **220-240V**.
- המטהר אינו מיועד להפעלה בידי אנשים (כולל ילדים עד גיל 8) עם מגבלות פיזיות, חושיות או מנטליות או חסרי ניסיון וידע בהפעלת המכשיר אלא אם הם נמצאים בהשגחה של מבוגר האחראי על ביטחונם.
- **במידה ופתיל הזינה ניזוק יש להחליפו אך ורק ע"י טכנאי מוסמך או במעבדת היבואן אין להפעיל את המכשיר אם כבל החשמל או התקע ניזוקו או המכשיר תקול או ניזוק.**
- יש לנתק את הכבל מהחשמל לפני ביצוע פעולות תחזוקה, לפני הסרה, התקנה או החלפת מסנן וגם במידה ואינכם מתכוונים להשתמש במטהר האוויר בזמן הנראה לעין.
- אין להשתמש במכשיר אם כבל החשמל או התקע ניזוקים, ואם השקע רופף או ניזוק.
- אין להכניס אצבעות או גופים זרים לפתח האוורור של המכשיר.
- לניתוק, משכו בתקע ולא בכבל החשמל עצמו.
- היזהרו לא לגרום נזק לכבל החשמל. הדבר יכול לכרום להתחשמלות, חימום יתר או שריפה.
- אין לגעת בתקע החשמל עם ידיים רטובות.
- אין למקם את המכשיר ליד או על מקומות חמים כגון תנורים או גופי חימום או במקום שיש אדים או קיטור.
- אין להפעיל את המטהר ליד תרסיסים להשמדת חרקים.
- אין להפעיל את המכשיר אם יש בחדר שאריות שמן, אפר לוחט של סיגריות או אדים של חומרים כימיים. אין להפעיל אותו במקומות ששם הוא יכול להירטב (חדר אמבטיה וכד').
- היזהרו בזמן ניקוי. תכשירי ניקוי חריפים יכולים לגרום נזק לגוף המכשיר.

## הערות

### הפרעות לשידורי רדיו וטלוויזיה

במקרה של הפרעות או השראות במכשירי רדיו וטלוויזיות יש לתקן את הפרעות על ידי נקיטת האמצעים הבאים:

- לכוון מחדש או לשנות את מיקום האנטנה.
- להגדיל את המרחק בין המטהר לטלוויזיה או הרדיו.
- לחבר את המטהר לשקע נפרד מזה של הרדיו/הטלוויזיה.
- להתייעץ עם טכנאי רדיו/טלוויזיה מוסמך.

### אמצעי זהירות הקשורים להפעלת המכשיר

- אין לחסום את פתחי יציאת וכניסת האוויר.
- יש להציב ולהשתמש במכשיר רק שהוא עומד.
- אין להזיז את המכשיר כשהוא פועל.
- הזזת המטהר תיעשה רק עם 2 הידיות.
- לפני ההזזה, יש להרים את המטהר מהרצפה, מהשטיח וכד'.
- אין להפעיל את המכשיר ללא מסננים.
- אין לנקות ואין להשתמש שוב במסנן HEPA ובמסנן פחם פעיל משומשים. הדבר יכול לגרום להתחשמלות. הדבר גם לא ישפר את הביצועים.
- יש לנקות את הגוף החיצוני עם מטלית רכה בלבד. אין לנקות עם נוזלים (בנזין, דלק וכד') או דטרגנטים דליקים. הדבר יכול לגרום לסדקים ונזקים אחרים למכשיר. גם החישנים עלולים להינזק.
- הרחיקו את המכשיר ממים.
- אל תשפשפו את הפנל האחורי של המכשיר בכוח לצורך ניקוי אלא רק בעדינות.
- אין להשתמש בתכשירים קוסמטיים לטיפול ועיצוב שיער וכד' (המכילים סיליקון או פלואור בסביבת המכשיר כשהוא פועל. הם יכולים להיתקע במטהר ולמנוע אפשרות ייצור יונים).

## **אמצעי זהירות הקשורים להתקנה**

- אל תציבו אותו במקום שבו החישנים חשופים לרוח (אם יש לו חישנים). הוא עלול לפעול בצורה לא טובה.
- הימנעו מהצבת מטהר האוויר במקומות בהם יש רהיטים, בדים או חפצים אחרים שיכולים לבוא במגע עם המטהר ולחסום את פתחי כניסת/יציאת האוויר שלו.
- הימנעו ממקומות לחים או כאלה החשופים לשינויים קיצוניים של הטמפ'. בעיקרון יש להציב אותו במקומות שהטמפ' שלהם נעה בין  $0-35^{\circ}\text{C}$ .
- הציבו את מטהר האוויר על משטח ישר ויציב עם אוורור טוב ורציף. כשמניחים אותו על שטיח עבה הוא יכול לרעוד.
- אל תשתמשו במטהר במקומות שבו מיוצר עשן משומן או שמן (למשל מטבח) גוף המטהר עלול להיסדק וכתוצאה מכך החישנים לא יפעלו נכון.
- יכולת איסוף האבק של המכשיר יעילה גם כשהוא נמצב מרחק של 3 ס"מ מהקיר, הקירות הסמוכים והרצפה עלולים להתלכלך. לפיכך, יש להרחיק את המכשיר מהקיר.

## **אמצעי זהירות הנוגעים למסנן**

- מלאו את ההוראות בחוברת זו הקשורות להתקנה ותחזוקת המסנן.



## שמות החלקים

### מקדימה

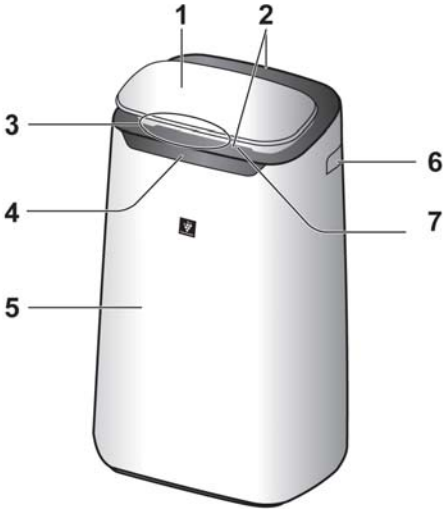

1. פנל ההפעלה
2. פתחי יציאת אוויר (קדמי/אחורי)
3. מוניטור דרגת טיהור
4. תצוגה קדמית
5. גוף המטהר
6. ידיות (2 ידיות)
7. תריס קדמי
8. מסנן אחורי (קדם מסנן)
9. פתח כניסת אוויר
10. מסנן פחם פעיל להסרת ריחות
11. מסנן HEPA
12. מסן החישן (חישן רגישות לריח ואבק)
13. יחידה ייצור יונים
14. תושבת היחידה
15. מכסה היחידה
16. מברשת ניקוי של היחידה
17. כבל החשמל והתקע

### מאחור

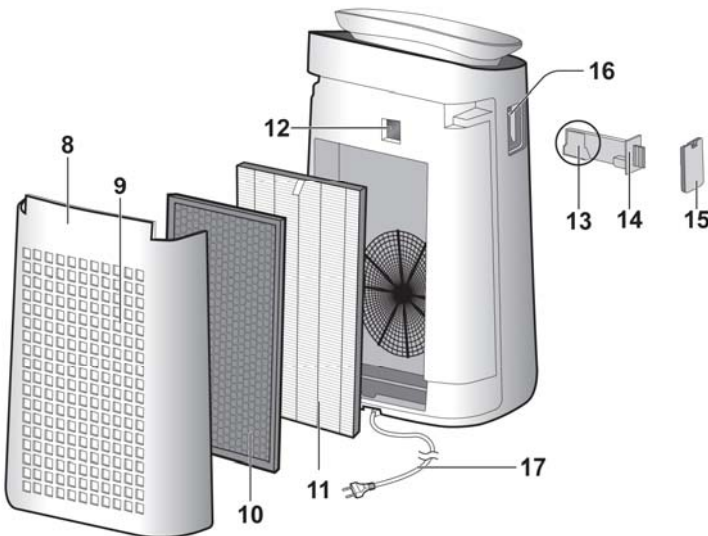

## פנל ההפעלה

★ להפעלה, לחצו על הלחצן עם הסימן

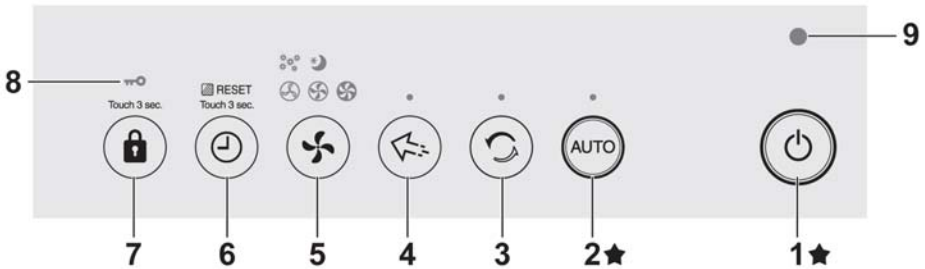

## תצוגה קדמית

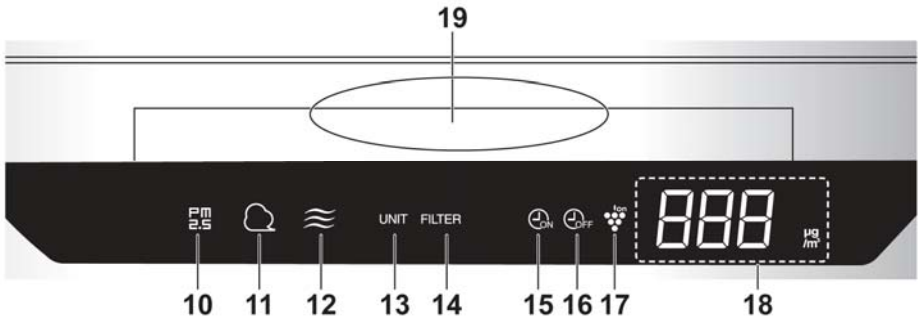

1. לחצן הפעלה/כיבוי
  2. לחצן **AUTO**, תאורת הלחצן
  3. לחצן הפעלת זרם היונים, תאורת הלחצן
  4. הסרת לכלוך, ריחות ובקטריות מבגדים, ריפוד ווילונות, תאורת הלחצן
  5. בורר מצבי הפעלה, תאורת הלחצן
  6. לחצן הטיימר:
  7. לחצן איפס המסנן (3 שניות)
  8. לחצן נעילה (3 שניות)
  9. נורית חיווי מצב נעילה
  10. נורית חיווי **PM2.5**
- מציין שהחישן הרגיש לאבק, מזהה חלקיקי אבק מיקרוסקופיים

אדום      כתום      כבוי  
מזוהם      ←      נקי

11. נורית חיווי של האבק מציינ שהחישן הרגיש לאבק מזהה חלקיקי אבק רגילים

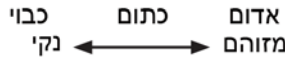

12. תאורת מחוון הריח מציינ שהחישן הרגיש לריח מזהה ריח

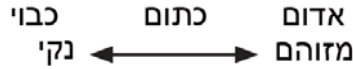

13. נורית התראה להחלפת היחידה

14. נורית התראה לתחזוקת המסנן

15. מחוון טיימר ההפעלה פעיל

16. מחוון טיימר כיבוי פעיל

17. מחוון מקבץ יונים

18. תצוגה

מוניטור PM2.5

PM2.5 Density  $10\mu\text{g}/\text{m}^3$  to  $499\mu\text{g}/\text{m}^3$  is displayed.



מוניטור של הטיימר

מראה את הזמן שנקבע או הזמן שנותר בטיימר ההפעלה/הכיבוי

19. מוניטור דרגת הטיהור



## הפעלה ראשונה והתקנת המסנן

זכרו לנתק את התקע משקע החשמל לפני התקנת המסנן.

### מסנן HEPA/מסנן פחם פעיל

**(חובה לבצע פעולה זו לפני הפעלת המכשיר בפעם הראשונה!)**

1. הסירו את כיסוי המסננים המכיל את המסנן האחורי.

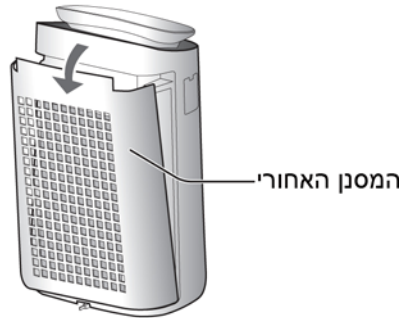

2. הוציאו את המסננים מהמכשיר והסירו את שקית הניילון מהמסננים.

מסנן פחם פעיל להסרת ריחות      מסנן HEPA

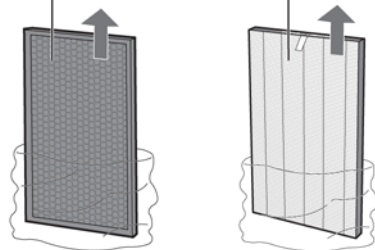

3. התקינו את המסננים במכשיר (ללא שקיות הניילון), בסדר הנכון בהתאם לאיור.

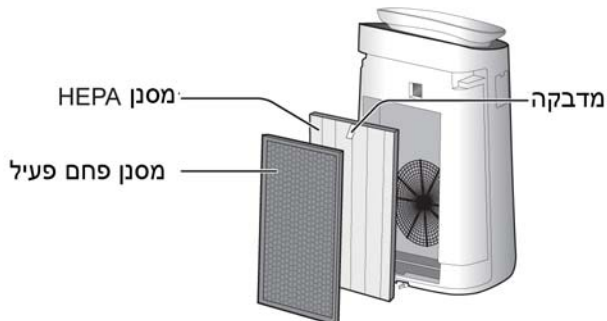

4. התקינו את כיסוי המסננים, המכיל את המסנן האחורי, בחזרה למכשיר.

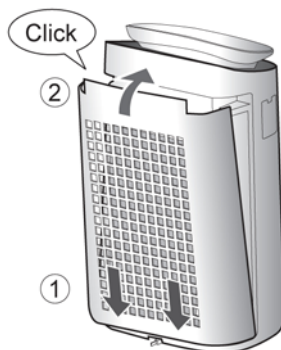

### הערה

- מומלץ לרשום את תאריך החלפת המסננים כדי להחליף אותם בזמן.

## הפעלה/עצירה

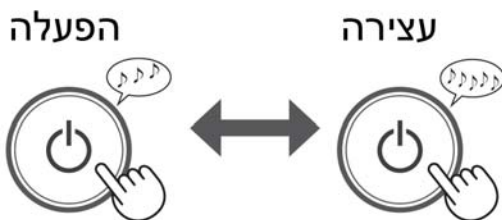

## מצב AUTO

מהירות המאוורר נקבעת אוטומטית על פי 3 אפשרויות הזיהוי הבאות: רגישות לאבק/ ריחות/תאורה.



הערה: בתצוגה בקדמית: מוניטור דרגת הטיהור מופעל אוטומטית ורמת הבהירות שלו נקבעת בהתאם לבהירות החדר **On/Darker** (כשבקרת התאורה מכוונת ל-AUTO).

## מצב טיפול מוגבר באבק

המטרה משחרר יונים עם זרימת אוויר חזקה ואוסף את חלקיקי האבק תוך הפחתת החשמל הסטטי במשך 10 דקות. לאחר מכן הרגישות של חישן האבק הרגיש גדלה אוטומטית, מזהה במהירות לכלוך ומנקה את האוויר בעוצמה במשך 50 דקות.



### הערה:

- כשהפעולה מסתיימת לאחר 60 דקות, מטרה האוויר חוזר למצב ההפעלה הקודם ויכול לשנות את הרגישות לריחות בזמן הפעולה.
- לא ניתן לבטל את שחרור היונים מהיחידה.

## הסרת לכלוך, ריחות ובקטריות מבגדים, ריפוד ווילונות

השתמשו במצב זה גם כאשר ברצונכם להסיר ריחות, בקטריות וחלקיקים אחרים שנדבקו לבגדים, ריפודים ווילונות.

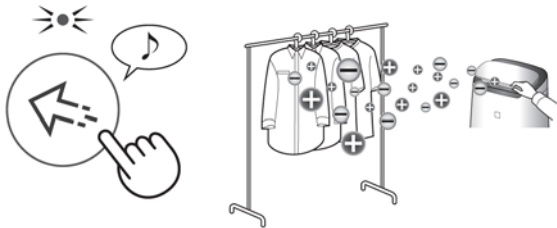

כוונו ידנית את התריס הקדמי.

### הערות למצב פעולה מוגבר זה:

- המכשיר פולט יונים מהיחידה בצפיפות גבוהה רק בכיוון קדימה.
- המכשיר משחרר אוויר בעוצמה גבוהה במשך 8 שעות. בסיום הפעולה המטרה חוזר לפעול במצב הקודם.
- לא ניתן לבטל את שחרור היונים מהיחידה

## מהירות המאוורר

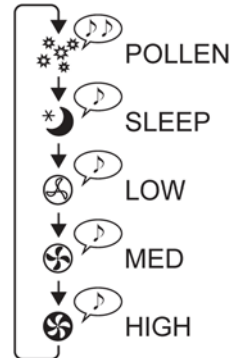

### מצב שינה (Sleep)

המטהר פועל בשקט ומהירות המאוורר נקבעת אוטומטית בהתאם לכמות הלכלוך באוויר ולבהירות החדר. כאשר . התאורה מכוונת למצב אוטומטי, התצוגה של המטהר ונורית רמת הניקוי יכבו אוטומטית. כשהחדר מואר: התאורה עמומה כשהחדר חשוך: התאורה כבוי.

### אבקנים (Pollen)

רגישות של חישן האבק הרגיש גדלה אוטומטית ומזהה במהירות לכלוך (למשל אבק ואבקנים). המכשיר מנקה את האוויר בעוצמה גבוהה.

### טיימר הפעלה (On Timer)

בחרו את משך הזמן שיחלוף עד להפעלה. לאחר שהזמן יחלוף היחידה מופעלת אוטומטית. כשהמטהר כבוי



תצגה קדמית

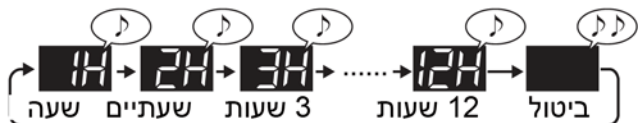

• לאחר 8 שניות יישמע "ביפ".

## טיימר כיבוי (OFF Timer)

בחרו את משך הזמן שיחלוף עד לכיבוי.  
לאחר שהזמן יחלוף היחידה תכבה אוטומטית.  
כשהמטרה פועל



תצגה קדמית

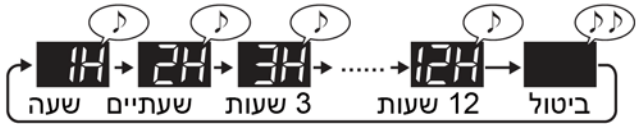

• לאחר 8 שניות יישמע "ביפ".

## נעילת ילדים

פנל ההפעלה יינעל.

ON



מעל 3 שניות

CANCELLATION



מעל 3 שניות

## הפעלה/כיבוי היחידה

כשפונקצית ייצור היונים פעילה מחוון ייצור היונים מוצג.

ON



מעל 3 שניות

OFF



מעל 3 שניות



## שינוי הגדרות שונות

ניתן לשנות פונקציות של המטהר  
1. כבו את מטהר האוויר.



2.

מעל 3 שניות

3. בחרו את מספר הפונקציה קדימה

אחורה



או



כוונו



4. בחרו את המספר שיש לכוון

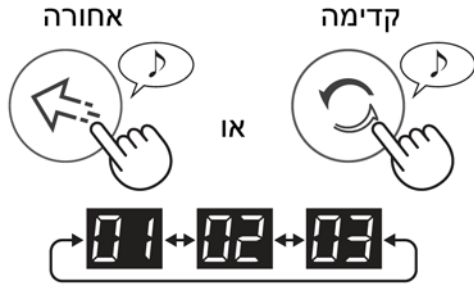

כיוון



5. סיימו את הכיוון.



## פונקציות של המטהר

כיוון	פונקציה
<p><b>01</b> Turn off</p> <p><b>02</b> Darker</p> <p><b>03</b> Auto (default)</p> <p>(ברירת מחדל)</p> <p>התאורה נדלקת ON או כובה OFF אוטומטית בהתאם לבהירות בחדר.</p> <ul style="list-style-type: none"> <li>• כשהחדר מואר: התאורה מאירה.</li> <li>• כשהחדר חשוך התאורה כבויה.</li> </ul> <p>על אף שהחדר מואר התאורה כובה אוטומטית כשהמטהר פועל במצב שינה.</p>	<p><b>F1</b></p> <p>בקרת תאורה</p> <p>ניתן לבחור את בהירות התצוגה ואת חיווי רמת הניקיון</p>
<p><b>01</b> Cancel</p> <p><b>02</b> ON (default)</p> <p>(ברירת מחדל)</p>	<p><b>F2</b></p> <p>הפעלה אוטומטית כשמנתקים את המטהר מהחשמל או במקרה של הפסקת חשמל, הרי שבסיומה, המטהר ממשיך לפעול במצב הקודם שבו הוא פעל</p>
<p><b>01</b> (נמוך)</p>	<p>כיוון הרגישות של החישן (F3-F5)</p> <p><b>F3</b> (חישן תאורה)</p>
<p><b>02</b> (רגיל, ברירת מחדל)</p>	<p><b>F4</b> חישן רגיש לאבק</p>
<p><b>03</b> (גבוה)</p>	<p><b>F5</b> חישן רגיש לריח</p>

## טיפול ותחזוקה

### מסנן HEPA / מסנני פחם להסרת ריח

#### מחונן מסנן רווי

מחונן מסנן רווי יתחיל להבהב לאחר 720 שעות פעולה לצינן שיש להחליף אותו.



#### RESET

לאחר החלפת המסננים יש לאפס את המחונן בלחיצה של 3 שניות על לחצן ההפעלה.



### תחזוקה

הסירו את האבק מהמסננים

#### הערה

**אין לשטוף את המסננים. אין לחשוף אותם לשמש ישירה.** הם עלולים לאבד את היעילות שלהם.

### מסנן Hepa

יש לתחזק ולנקות רק את הצד עם המדבקה/לשונית (מסומנת בעיגול בציור משמאל) ולא את הצד השני. המסנן שביר. אין להפעיל עליו לחץ רב.

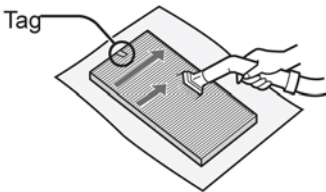

### מסנן פחם פעיל להסרת ריחות

ניתן לנקות את 2 הצדדים. המסנן שביר. אין להפעיל עליו לחץ רב.

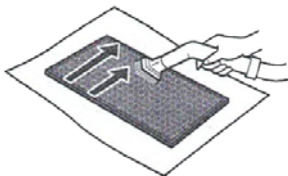

חלק מהריחות שהמסנן ספח עלולים להיפלט לחדר במשך הזמן והריח יורגש היטב בחדר. הדבר תלוי בתנאי השימוש. במיוחד אם המטהר מוצב במקומות קשוחים מסביבה ביתית רגילה. אם לאחר שימוש במקרים אלה, תפחת יעילותם - החליפו את המסננים.

## אורך חיי השרות של המסננים

אורך חיי השרות של המסננים תלוי בסביבת ההפעלה, בתנאי השימוש ובמיקום של מטהר האוויר. החישוב של חיי השרות מבוסס על טיהור חדר שבו מעשנים 5 סיגריות ביום לאחר ירידה של 50% בביצועי איסוף האבק והסרת הריחות. דרגה שבה יש להחליף את המסננים.  
אם משתמשים במטהר האוויר בתנאים יותר קשים (PM2.5 וכד'), מומלץ להחליף את המסנן לעיתים יותר קרובות.

## החלפת מסננים בתנאי שימוש רגילים:

מסנן HEPA: כ-10 שנים.

מסנן פחם פעיל: כ-10 שנים.

## החלפת דגם המסנן

התייעצו עם המוכר לגבי רכישת מסנן חליפי.

מסנן HEPA  
(יחידה אחת)

FZ-J80HFE

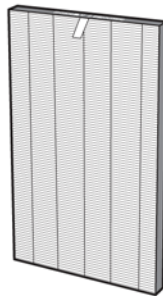

מסנן פחם פעיל  
(2 יחידות)

FZ-J80DFE



## השלכת מסנן ישן

יש להשליך אותם בהתאם לתקנות הקיימות באזור המגורים שלכם.

## חומרים שמהם עשויים המסננים

**מסנן Hepa**

פוליפרופילן, פוליאטילן

## מסנן הסרת ריחות

פוליפרופילן, פוליאסטר, פחם פעיל.

## מטהר האוויר / מסנן אחורי

נגבו עם מטלית יבשה ורכה.

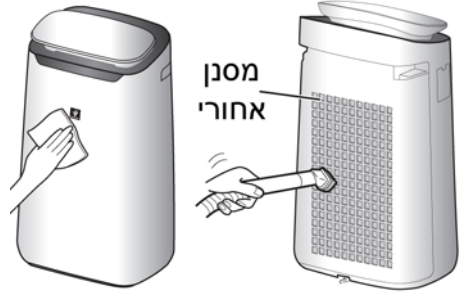

## איך לנקות לכלוך קשה להסרה מכיסוי המכשיר/המסנן האחורי

1. הוסיפו כמות קטנה של נוזל לניקוי כלים למים והשרו במשך כ-10 דקות.

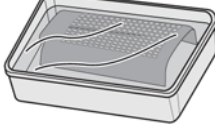

## הערה

אין להפעיל לחץ מופרז בעת ניקוי המסנן האחורי

## מסנן החישן

1. הסירו את המסנן האחורי.
2. הסירו את מסנן החישן
3. אם הוא מאוד מלוכלך נקו אותו במים וייבשו היטב.

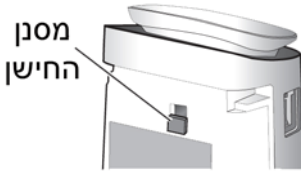

## יחידה לייצור יונים

1. הסירו את מכסה היחידה ומשכו החוצה את התושבת של היחידה.

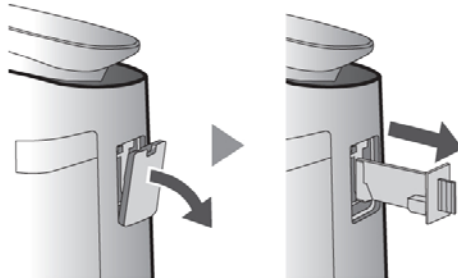

2. הסירו את האבק מהאלקטרודה.  
מברשת ניקוי של היחידה

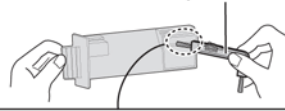

3. הכניסו את תושבת היחידה למטהר והתקינו את המכסה.

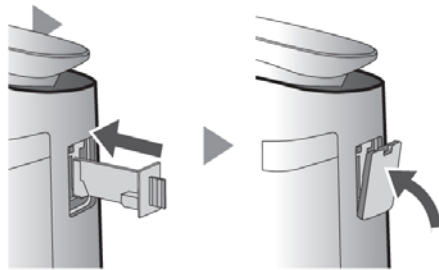

## הערות

- אין לנקות את היחידה עם דבר למעט מברשת הניקוי המקורית שלה.
- אלקטרודה עקומה עלולה להישבר וליפול בזמן הניקוי. הדבר לא יפגע בביצועי הניקוי.
- אין לגעת ישירות באלקטרודה הדבר עלול לכאוב.
- אין לבצע שינויים של האלקטרודה.
- אין לגעת בשקעי החיבור. הדבר יכול לגרום להם נזק.

## נורית התראת מסנן רווי

כשזמן הפעולה הכולל עולה על 17,550 שעות נורית התראת מסנן רווי מהבהבת לציון שיש להחליף את יחידת ייצור היונים.



לאחר 17,550 שעות הפעלה יש להחליף את יח' ייצור היונים (הבהוב איטי)



לאחר 19,000 שעות הפעלה, יח' ייצור היונים מפסיקה לפעול (הבהוב מהיר)

## החלפת יחידת ייצור היונים

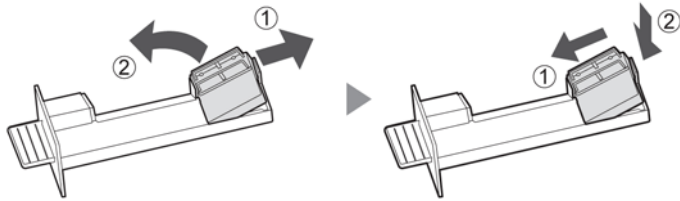

1. הסירו את השן של תושבת היחידה (1) והסירו את היחידה (2).

2. חברו את היחידה החדשה.

\* לאחר החלפה היחידה הישנה בחדשה, הטיימר יתאפס ויחזור ל-19,000 שעות.

### השלכת היחידה המשומשת

השליכו את היחידה המשומשת בהתאם לתקנות השלכת פסולת שבאזור מגוריהם.

### חומרים:

פוליסטירן טרפטלט, רכיבים אלקטרוניים

## במקרה של בעיה או קושי

לפני פנייה לקבלת שרות נסו להתגבר לבד על הבעיה בעזרת הטיפים הבאים. ייתכן שהבעיה אינה של המטהר.

### אודות המוצר

#### ריח ועשן יוצאים מהיחידה

- בדקו את המסננים. אם הם מאוד מלוכלכים.
- נקו או החליפו אותם.

#### מחווני דרגת הניקיון מאיר בכחול גם כשהאוויר לא נקי

- ייתכן והאוויר היה מלוכלך בזמן שחברו את המטהר לחשמל. במקרה זה יש לנתק את המטהר מהחשמל להמתין דקה ולאחר מכן לחבר אותו שוב לחשמל.

#### מחווני דרגת הניקיון מאיר באדום גם כשהאוויר נקי

- פתחי החישן הרגיש לאבק מלוכלכים או סתומים ומפריעים לפעולת החישן. יש לנקות את מסנן החישן בעדינות.
- האם החלק של החישן שממוקם מאחורי המטהר חסום על ידי הקיר האחורי? במקרה זה, הרחיקו אותו כ-3 ס"מ מהקיר.



## המטהר משמיע רעשי נקישה או תקתוק.

- המטהר יכול ואמור להשמיע רעשי נקישה או תקתוק כשהוא מייצר יונים.
- **האוויר הנפלט מהמטהר הוא ריחני**
- בדקו את המסננים אם הם מאוד מלוכלכים.
- נקו או החליפו אותם.

## המטהר לא פועל אם יש עשן של סיגריות.

- בדקו את המטהר מוצב במקום שבו החישנים יכולים לזהות עשן סיגריות.
- בדקו אם פתחי החישן הרגיש לאבק חסומים או סתומים. אם הם חסומים או סתומים נקו את מסנן החישן.

## נורית התראת מסנן רווי מאירה

- בסיום התחזוקה של המסננים יש לחבר את כבל החשמל לשקע ולגעת בלחצן איפוס המסנן.

## התצוגה הקדמית כבויה

- כשבקרת התאורה מכוונת ל-Turn Off התצוגה כבויה תמיד. אם אינכם רוצים שהיא תהיה כבויה, כוונו את התאורה ל-Auto או Darker.

## מחווני דרגת הניקיון משנה צבע לעיתים קרובות

- מחווני דרגת הניקיון משנה צבע כאשר חישן הרגישות לאבק וחישן הרגישות לריח מאתרים אוויר מזוהם. אם אתם מוטרדים מהחלפת הצבע, אתם יכולים לשנות את הרגישות של החישן.

## קודי תקלה

קוד התקלה **U3** מוצג

- כמות היונים הנפלטים יורדת, יש לבצע תחזוקה של היחידה (אלקטרודה).

קוד התקלה הבא **E9** מוצג

- ודאו שיחידת ייצור היונים הוכנסה נכון למטהר. הוציאו אותה והכניסו אותה שוב ולאחר מכן בצעו שוב את הפעולה.

**C1 C4 C6 C8**

אחת מקודי התקלה הבאים מוצגים

- נתקו את המטהר מהחשמל. המתינו דקה וחברו אותו שוב.

## טבלת נתונים טכניים

220-240 V, 50 Hz			מתח רשת	
נמוכה (1)	בינונית	גבוהה	כיוון מהירות המאוורר	מהירות המאוורר
60 מ"ק/ש'	288 מ"ק/ש'	480 מ"ק/ש'	מהירות המאוורר	
15 dBA	45 dBA	47 dBA	רמת הרעש	
4.0 W	28 W	48 W	זרם רשום	
1.3 W			צריכה במצב המתנה	
כ- 128 מ"ר			NRCC (2)	גודל חדר מומלץ
כ- 62 מ"ר			JEM1467 (3)	
491.9 מ"ק/ש'			עשן CADR (GB/T 18801)	
כ- 35 מ"ר			גודל חדר מומלץ לינון בעזרת צבר פלזמה בצפיפות גבוהה (4)	
2.0 מ'			אורך הכבל	
416 מ"מ (ר) x 291 מ"מ (ע) x 728 מ"מ (ג)			מידות	
10.6 ק"ג			משקל	

1. NRCC תוכנן על ידי מועצת המחקר הלאומי של קנדה. האזור הישים של ה-NRCC חושב בהתבסס על CADR של ה-GB/T 18801-2015.
2. גודל החדר המתאים להפעלת היחידה במהירות מאוורר מקסימלית מצוין את השטח בו ניתן לסלק חלק מהאבק תוך 30 דק' (JEM1467).
3. גודל החדר בו ניתן למדוד 7,000 יונים בסמ"ק במרכז החדר (בגובה של כ-1.2 מ' מהריצפה) כשהמכשיר מוצב ליד הקיר ופועל במהירות מאוורר בינונית.



# תעודת אחריות

ל-12 חודש מתאריך - ראה סעיף 3

**פרטי המכשיר**

סוג: מטהר אוויר תוצרת: שארפ SHARP

דגם: מס' סידורי: שנת יצור:

תאריך רכישה: תוקף אחריות עד:  
12 חודש מתאריך - ראה סעיף 3

**פרטי המוכר**

מקום רכישת המוצר: חתימה וחותמת

אנו, **ראלקו מוצרי צריכה בע"מ**, ת.פ. 513789438, מרח' המצודה 31 אזור טל: 03-6508282 פקס 03-6508245, אחראים בזה לפעולתו התקינה של המוצר, שפרטיו מצוינים על פני תעודת האחריות בהתאם לתנאים המפורטים:

1. אנו מתחייבים לתקן ללא תמורה כל קלקול במוצר שהתגלה בתקופת האחריות כולל החלפת חלקים שיהיו דרושים לתיקון המוצר בחלקים חדשים ומקוריים.

(א) אנו מתחייבים שבמידה ולא נקיים את האמור לעיל נספק לצרכן מוצר חדש זהה או מסוג ואיכות דומים ושווה ערך או נשיב לצרכן את התמורה ששלם בעד המוצר לפי שיקול דעתנו.

(ב) לאחר תיקון הקלקול או ביצוע ההחלפה, יינתן ללקוח אישור בכתב ובו יפורט מהות התיקון שבוצע או מהות ההחלפה, לפי העניין, ויובהר, כי היה והקלקול נגרם על ידי הלקוח בודון או ברשלנות, אזי תהא החברה פטורה מחיוביה לפי תעודת אחריות זו.

(ג) חייבה החברה התקנת המוצר על ידי כותנאי להפעלת המוצר, תחול אחריות זו גם על ההתקנה ובלבד שההתקנה בוצעה על ידי החברה. במקרה כזה, תחל תקופת האחריות של החברה במועד סיום ההתקנה ובלבד שעד למועד התקנת המוצר, לא עשה הלקוח שימוש במוצר שנמסר לו והמוצר נשמר בתנאים ראויים העונים לדרישת החברה ובאריזתו המקורית.

(ד) אנו מתחייבים לתקן את המוצרים במקרים בהם הקלקול מונע את השימוש העיקרי שלשמו מיועד המוצר כדלקמן: מקררים, מקפיאים תוך יום, מיום קבלת הקריאה. כיריים לבישול בגז ובחשמל תוך יומיים מיום קבלת הקריאה. מכביסה, מדיחים, תנור בישול ואפיה, מייבשי כביסה תוך שלושה ימים מיום קבלת הקריאה.

(ה) אין אנו מתחייבים לתקן את המוצר ללא תמורה ובעל המכשיר ישא בהוצאות התיקון בכל אחד מן המקרים הבאים:  
(1) הקלקול נגרם על ידי שימוש הנוגד את הוראות השימוש שנמסרו בכתב לרוכש המוצר או שנגרם על ידי כח עליון, או משיבושים ברשת החשמל.

(2) המוצר תוקן או על ידי אדם שלא הוסמך לכך על ידינו בשעה שאנו לא הפרנו את התחייבותינו.  
או שהוכנס בו שינויים על ידי אדם שלא הוסמך לכך על ידינו.

(3) הקלקול נגרם בזדון או ברשלנות שלא על ידי נותן האחריות זו, שליחו, או עושה מטעמו.  
במקרה של העברת הבעלות על המוצר, יודיע לנו בעל התעודה על העברת הבעלות לאדם אחר. האחריות לפי התעודה תימשך לטובת רוכש הבעלות על המוצר עד תום תקופת האחריות.

2. אנו מתחייבים לספק חלקי חילוף בתשלום 6 שנים מתום תקופת האחריות למקררים, טלוויזיות, מקפיאים, כיריים לבישול מגז וחשמל, מכונות כביסה, מדיחי כלים, מיקרוגל, מייבשי כביסה ותנורי בישול ואפיה. לכל שאר המוצרים עד תום שנה לאחר תום תקופת האחריות שנקבעה למוצר.

3. אחריות תקפה ל-12 חודשים מתאריך הרכישה או מתאריך ההתקנה (אם נדרשה התקנה ע"י היצרן) ובלבד שהתקופה שחלפה מיום מסירת המוצר לצרכן ועד תאריך ההתקנה לא תעלה על שנה.

4. היה ויידרש ביקור טכנאי בבית הלקוח, תתאם החברה עם הלקוח את מועד ושעת הביקור. זמן ההמתנה לביקור הטכנאי לא יעלה על שעתיים. בכל מקרה של איחור בביקור הטכנאי, תודיע על כך החברה ללקוח ותתאם עמו מועד חדש לביצוע התיקון. אם נדרשת הובלת המכשיר למעבדה תבוצע ההובלה ללא תמורה. בכפוף לסעיף (ה) בתעודה.

הכי טוב שיש...

**SHARP**

# רשימת תחנות שירות

## מקורים, מכונות כביסה, מייבשים

כתובת	חנות/חברת שירות	טלפון	אזור
הצורף 3 חולון	שירות רטפון ומרום	08-9777272	מרכז הארץ
החיטה 5 קרית חיים	טכנו קור	04-8422825	חדרה - חיפה
הסדנא 7, א.ת. תלפיות	אלרם	02-6403000	ירושלים
הדסה 22 באר שבע	שרות מרום	08-9777261	באר שבע והדרום
המשור 35 טבריה	שירות מזור	04-6773000	טבריה, צפת-גליל עליון, רמה"ג
הבנאי 2 אילת	נקודת הטל	08-6375585	אילת

## מטהר אויר

כתובת	חנות/חברת שירות	טלפון	אזור
הצורף 3 חולון	שירות מרום	1-700-700-983 (שלוחה 1)	כל הארץ

## מוצרים קטנים

טלפון	כתובת	עיר	נקודת מכירה
04-6959430	לשם 36 א. תעשייה דרומי	קרית שמונה	אלקטרו פיקס
04-6790469	יוחנן בן זכאי 18	טבריה	תיקון כל טיבי
04-6326088	הנשיא 53	חדרה	אחים איטח
04-9531444	הולנד 16	עפולה	שירות רם עפולה
04-8620162	ביאליק 9	חיפה	שירות רם ביאליק
1-700-700-983	המוסכים 24	חיפה	שירות מרום
09-8337733	דוד רמז 15	נתניה	בר מנחם
1-700-700-983	הצורף 3	חולון	שירות מרום חולון
09-9582149	סוקולוב 99	הרצליה	מכנו - מיקס
03-6872161	יסוד המעלה 6	תל אביב	רובין - ת"א
03-7511145	התקווה 25 פינת ז'בוטינסקי 89	רמת גן	אלקטרו ברק
02-6241741	טרומפלדור 1	ירושלים	שירות כל
08-8533976	המסחר 60	אשדוד	המרכז לתיקוני חשמל
08-6232717	החלוץ 102	באר שבע	מיקרו - מיקס
08-6375585	הבנאי 2	אילת	נקודת הטל

ראלקו מוצרי צריכה בע"מ  
המצודה 31 אזור 5800174

